

PRODUCTO	PÁGINA
SPROCKETS ACCU-TORCH® DE FABRICACIÓN ESPECIAL (MTO)	F-2
SPROCKETS BIPARTIDOS (INSTANT SPLIT®)	F-3
MAZAS DESMONTABLES SÓLIDAS Y BIPARTIDAS	F-4
SPROCKETS ACCU-TORCH® CON PERNO AL CORTE	F-5 – F-7
SPROCKETS ACCU-TORCH® PARA CADENA DE INGENIERÍA	
PASO 1.654" (62)	F-9
PASO 2.609" (78)	F-9
PASO 3.067" (1568)	F-10
PASO 3.075" (1030)	F-10
PASO 3.075" (82)	F-11
PASO 3.500" (238)	F-11
PASO 4.000" (124)	F-12
PASO 4.063" (1240)	F-12
PASO 4.500" (635)	F-13
PASO 5.000" (1207)	F-13
PASO 6.050" (1322)	F-13
PARTES PARA SECADOR VENEER	
81X DIENTE DE GANCHO	F-14
ENGRANE DE ESTRELLA	F-14
SPROCKETS DE FUNDICIÓN PARA CADENA DE INGENIERIA	F-15 – F-16

Sprockets de Acero Accu-Torch® para Cadenas de Ingeniería

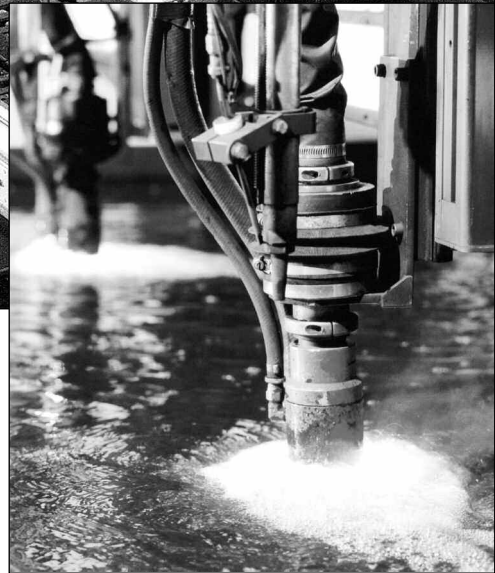
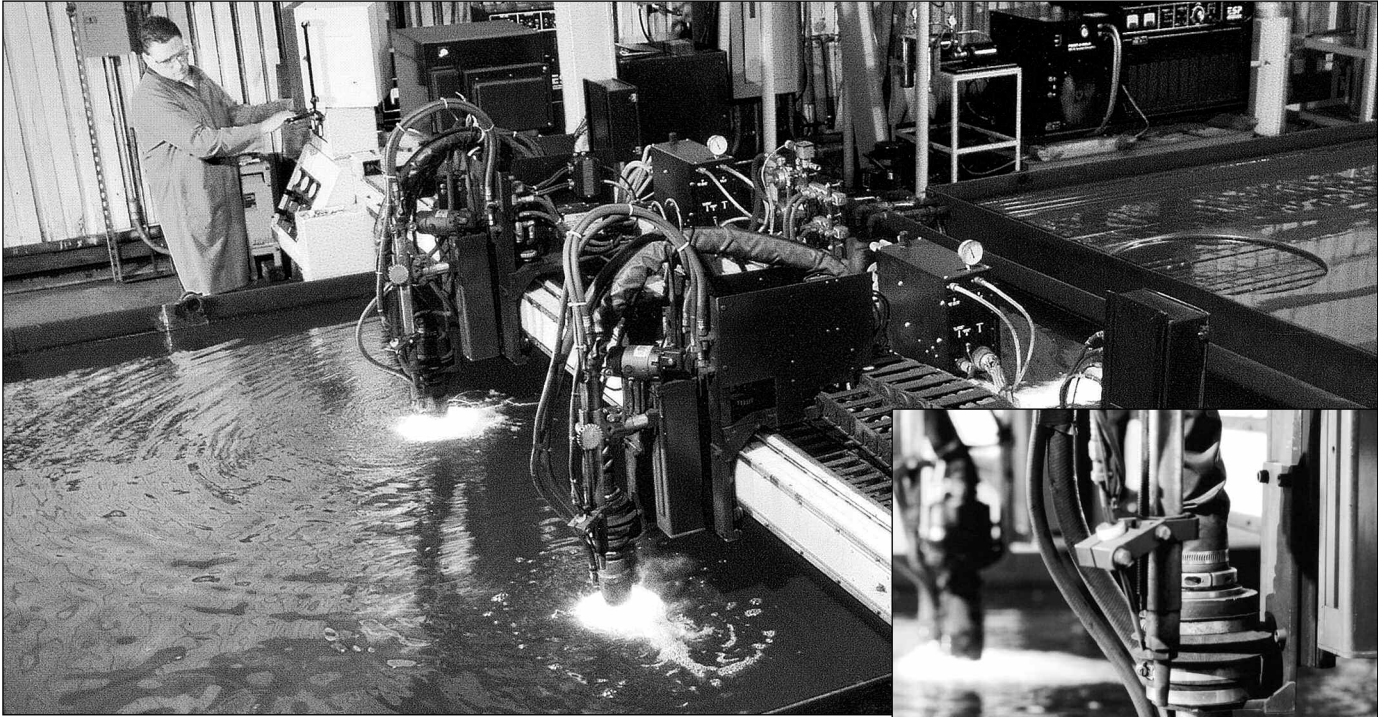
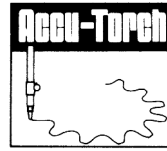

Los Sprockets de Acero Accu-Torch® de *Martin* están disponibles para toda las cadenas de ingeniería en los estilos A, B y C. También están disponibles como bipartidas con maza soldada y bipartidas con maza sólida o desmontable. Y además como tipo perno al corte. Mándenos sus requerimientos.

De ser posible especifiquenos el número de cadena, diámetro de paso, número de dientes, tamaño del barreno y del cuñero, y estilo de la maza requerida.

Los sprockets Accu-Torch® no están diseñados para reemplazar a los sprockets para cadena de rodillos.

Sprockets para Cadena de Ingeniería de Fabricación Especial



**SPROCKET ACCU-TORCH®
BIPARTIDO**



**SPROCKET
ACCU-TORCH® CON
BARRENO ESTRIADO
Y CON DESAHOGO
PARA LODO**



**SPROCKET ACCU-TORCH®
ESPECIAL PARA TRATAMIENTO
DE AGUAS RESIDUALES**



**SPROCKET ACCU-TORCH® DE
3 M DE DIÁMETRO UTILIZADO
EN FABRICAS DE PAPEL**

Llame a *Martin* para satisfacer sus requerimientos de partes hechas sobre pedido. Obtenga un servicio confiable y de calidad

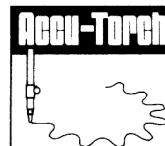

El diseño de los sprockets Accu-Torch® Bipartidos de *Martin* permite que su instalación sea rápida y sencilla utilizando para ello una llave de tuercas con lo que se reduce considerablemente el costoso tiempo improductivo.



Tamaño de los Sprockets Accu-Torch® para Mazas Instant Split®

No. de Maza Bipartido	Barreno	Mínimo Número de Dientes										
		Número de Cadena/Paso										
		62 1.654	78 2.609	1568 3.067	1030 3.075	82 3.075	238 3.500	124 4.000	1240 4.063	635 4.500	1207 5.000	132 6.050
S-1	3/4" - 1 1/2"	9	7									
S-2	1 3/8" - 2 1/4"	12	8	8	8	7	8	6	7			
S-3	2" - 3"	15	10	10	9	9	9	7	8	8		
S-4	2 3/4" - 4"	18	12	12	11	11	10	9	9	9	8	
S-5	3 3/4" - 5"	21	14	13	13	12	12	10	10	10	9	7
S-6	4 3/4" - 6"	23	15	14	14	13	13	11	11	11	10	8
S-7	5 3/4" - 7"	27	18	16	16	15	15	12	13	12	11	9
S-8	6 3/4" - 8"	31	20	18	18	17	16	14	14	14	13	10

El precio de lista total de un sprocket bipartido *Martin* es el precio de la maza más el precio del sprocket tipo A.

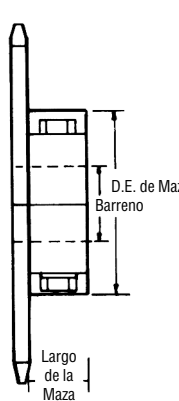

Ejemplo de Precio Para Sprocket Tipo B
1030B25 Bipartido con Maza S-3, Barreno de 2 1/16", Cuñero y Opresor

Maza S-3
Sprocket Tipo A 1030A25

Precio de la Maza
+ Precio del Sprocket
Precio Total

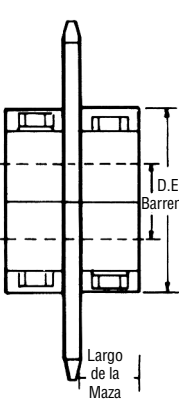

Ejemplo de Precio Para Sprocket Tipo C
1030C25 Bipartido con Mazas S-3, Barreno de 2 1/16", Cuñero y Opresor

Dos Mazas S-3
Sprocket Tipo A 1030A25

Precio de la Maza x 2
+ Precio del Sprocket
Precio Total

Las Mazas Bipartidas (Instant Split®) sólo pueden utilizarse con Sprockets Tipo A.

Número de Maza	Barreno	Maza D.E.	Largo de Maza★	Pernos	Peso Aprox. (lb)
S-1	3/4" - 1 1/2"	3 3/8"	1"	3/8" x 2 1/4"	1.8
S-2	1 3/8" - 2 1/4"	4 3/8"	1 1/4"	1/2" x 3"	4.1
S-3	2" - 3"	6"	1 3/8"	5/8" x 4 1/2"	8.4
S-4	2 3/4" - 4"	7 7/8"	1 1/2"	3/4" x 5 1/2"	14.4
S-5	3 3/4" - 5"	9 1/4"	2"	1" x 6"	27.8
S-6	4 3/4" - 6"	10 1/4"	2 1/4"	1" x 6"	35.4
S-7	5 3/4" - 7"	12 1/2"	2 1/2"	1" x 7"	64.4
S-8	6 3/4" - 8"	14 1/2"	3"	1" x 8"	98.5

★ Para determinar el largo a través del barreno sume el espesor del sprocket y el largo de la maza.

Para sprockets tipo C, considere dos veces el largo de la maza.

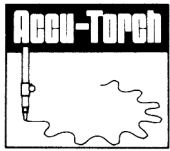

Mazas Desmontables Sólidas y Bipartidas



SPROCKETS TIPO D — MAZAS DESMONTABLES EN EXISTENCIA

Los Sprockets tipo D consisten de un sprocket tipo A atornillado a una maza desmontable. Un sprocket sólido o bipartido puede ser montado en una maza sólida o bipartida. Cuando solicite un sprocket tipo D, asegúrese de que el sprocket seleccionado sea lo suficientemente grande para evitar que la cadena se monte sobre la brida de la maza (dimensión D).

Los barrenos de las mazas tipo D permiten el intercambio de piezas. Para cambiar la relación de velocidad simplemente quite el sprocket y sustitúyalo con otro que tenga un número diferente de dientes. Cuando el sprocket se desgaste voltéelo para usar la superficie no desgastada de los dientes, incrementando así la vida del sprocket.

Mazas Sólidas — Acero — Dimensiones (Pulgadas)

No. de Maza	Barreno A		Diámetro de Maza B	Círculo de Barrenos C	Diámetro de Brida D	Barrenos		E	F	G★	L
	Piloto	Máximo				No.	Tamaño				
101	5/16	1 1/4	2 1/2	3 3/8	4 1/4	6	3/8	1/2	3/8	1 1/8	2
102	1 1/16	2	3	4	5	6	7/16	1/2	1/2	1 1/2	2 1/2
103	1 3/16	2 1/2	4	5 1/16	6	6	1/2	1/2	5/8	1 1/8	2 3/4
104	2 5/16	3	4 1/2	5 3/4	7	6	5/8	1/2	3/4	2	3 1/4
105	2 1/8	3 3/4	5	6 1/4	7 1/2	6	5/8	9/16	15/16	2 1/2	4
106	2 3/16	3 3/4	5 1/2	7	8 1/2	6	5/8	5/8	1	2 3/4	4
107	3 3/16	4	6	7 1/2	9	6	5/8	5/8	1 1/4	2 3/4	4 1/4
108	3 1/8	4 1/2	7	8 3/8	10 1/8	6	3/4	5/8	1 3/8	2 1/2	4 1/2
109	4 1/16	7	10 1/2	13	15 1/2	6	1	3/4	1 1/2	2 3/4	5

★ Los barrenos máximos indicados son los barrenos máximos que pueden llevar cuñero y opresor estándar.

CARGOS POR ALTERACIÓN

Consulte la lista de precios y la hoja de descuentos para cargos por alteración.

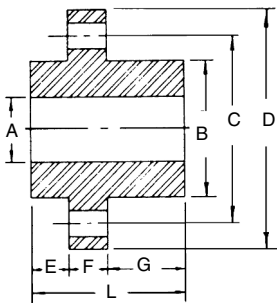

MAZAS SÓLIDAS — ACERO

El precio indicado en la Lista de Precios es para mazas con barreno piloto. Para obtener el precio de un sprocket tipo D, sume el precio de lista de la maza más los cargos aplicables por alteración con el precio de lista del sprocket tipo A, incluyendo el maquinado, el barrenado para los pernos y el cargo por bipartido (si aplica).

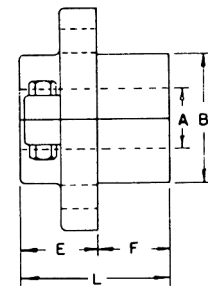
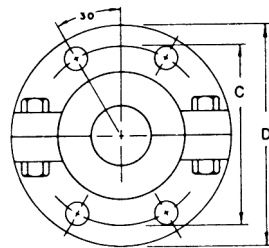

MAZAS BIPARTIDAS — HIERRO FUNDIDO

Mazas Bipartidas — Hierro Fundido — Dimensiones (Pulgadas)

No. de Maza	Barreno A		Diámetro de Maza B	Círculo de Barrenos C	Diámetro de Brida D	Barrenos		E	F★	L
	Piloto	Máximo				No.	Tamaño			
102S	1 1/16	1 1/2	3	4	5	4	7/16	1 3/4	1 3/8	3 3/8
103S	1 3/16	2 1/4	4	5 1/16	6	4	1/2	2	1 1/2	3 1/2
104S	2 5/16	2 1/2	4 1/2	5 3/4	7	4	5/8	2 1/4	1 3/8	4
105S	2 1/8	2 3/4	5	6 1/4	7 1/2	4	5/8	2 1/4	1 3/8	4 1/8
106S	2 3/16	3 3/4	5 1/2	7	8 1/2	4	5/8	2 1/2	2	4 1/2
107S	3 3/16	3 1/2	6	7 1/2	9	4	5/8	3	1 3/8	4 3/4
108S	3 1/8	4	7	8 3/8	10 1/8	4	3/4	3 3/8	1 3/8	5 1/4
109S	4 1/16	6	10 1/2	13	15 1/2	4	1	4 3/8	1 3/8	5 3/4

Los barrenos máximos mostrados son barrenos máximos con cuñero y opresor estándar.

★ No se recomienda que el espesor del sprocket Accu-Torch® exceda la dimensión indicada.

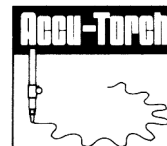

Los Sprockets con perno al corte son una solución sencilla y confiable cuando se trata de proteger la maquinaria de los costosos daños ocasionados por atascamientos o sobrecargas.

El torque es transmitido por un sólo perno, que ha sido calibrado para romperse cuando se excede la carga límite. Cuando esta sobrecarga ocurre el perno se rompe, desconectando inmediatamente la transmisión.

El adaptador del ensamble convierte cualquier sprocket en un sprocket con Perno al Corte en existencia por lo que este tipo de sprockets están disponibles para entrega inmediata.

El procedimiento para seleccionar correctamente los ensambles de Perno al Corte se encuentra en la página F-9.

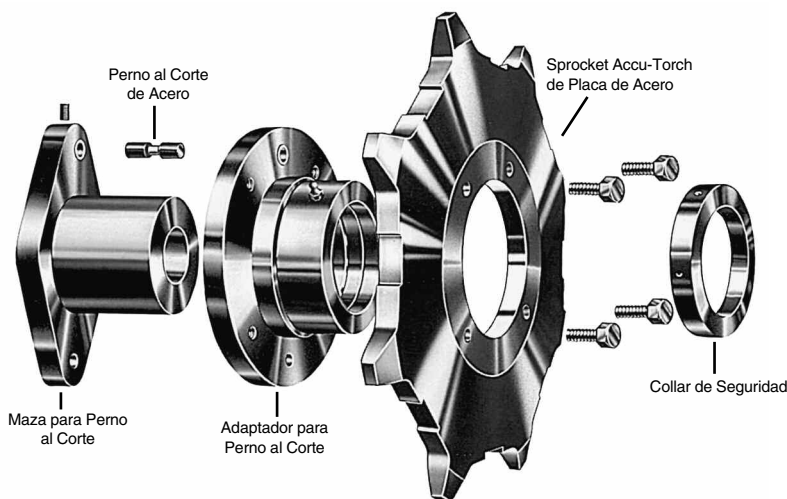

Ensamblados de Perno al Corte en Existencia

Tamaño de Ensamble de Perno al Corte	Barrenos de la Maza (pulg.)	Maza con Perno al Corte	Adaptador de Perno al Corte
		No. de Parte	No. de Parte
SP-17	1 y menor	SPH-17	SPA-17
SP-18	1 1/8 - 1 1/4	SPH-18	SPA-18
SP-19	1 1/2 - 1 5/8	SPH-19	SPA-19
SP-20	1 5/8 - 1 3/4	SPH-20	SPA-20
SP-21	1 7/8 - 2	SPH-21	SPA-21
SP-22	2 1/8 - 2 1/4	SPH-22	SPA-22
SP-23	2 1/2 - 2 5/8	SPH-23	SPA-23
SP-24	2 3/4 - 2 7/8	SPH-24	SPA-24
SP-25	2 7/8 - 3	SPH-25	SPA-25
SP-26	3 1/8 - 3 1/2	SPH-26	SPA-26
SP-27	3 3/8 - 4	SPH-27	SPA-27
SP-28	4 1/8 - 4 1/2	SPH-28	SPA-28
SP-29	4 3/8 - 5	SPH-29	SPA-29
SP-30	5 1/8 - 5 1/2	SPH-30	SPA-30
SP-31	5 3/8 - 6	SPH-31	SPA-31

TABLA I

NOTAS PARA COTIZAR:

El Precio de Lista de las Mazas incluye cualquier tamaño de barreno comprendido en los barrenos establecidos. Incluye cuñero y opresor estándar y un buje de acero endurecido para colocar el perno.

El Precio de Lista de los Adaptadores incluye el buje de acero endurecido para colocar el perno y una grasa.

El Precio de Lista del Ensamble Completo incluye todos los componentes del ensamble como se muestran arriba. El precio total de lista de cualquier sprocket con Perno al Corte es el Precio de Lista del Ensamble completo más el precio de lista del Sprocket (tomado de la Lista de Precios de Sprockets en existencia).

Los Sprockets de Repuesto deben cotizarse directamente de la Lista de Precios incluyendo los cargos por alteración.

Los Componentes del Ensamble de Perno al Corte pueden ser suministrados por separado y serán considerados como partes en existencia de acuerdo a las especificaciones estándar y las descripciones anteriores.

Ejemplos:

1. Sprocket Accu-Torch® con Perno al Corte en Existencia

Para obtener el precio de un sprocket de 25 dientes para cadena 1030 con perno al corte (1030SP25) utilizando un ensamble tamaño SP-26 con barreno de 3 7/8", cuñero y opresor estándar:

Precio de lista del ensamble SP-26.....

Precio de lista del sprocket 1030A25

Precio Total de Lista.....

Vea la Lista de Precios

2. Sprocket y Adaptador de Perno al Corte, para instalarse en una maza ya existente.

Para obtener el precio de un Adaptador y un sprocket para reemplazar el sprocket 78A12 ya existente en un ensamble SP-20:

Precio de lista del adaptador SPA-20

Precio de lista del sprocket 78A12.....

Precio Total de Lista.....

Vea la Lista de Precios

Los Sprockets con Perno al Corte pueden ser suministrados en otros estilos estándar o de acuerdo a las especificaciones de los clientes. El precio será de acuerdo con la aplicación.

Es importante que el torque del ensamble seleccionado sea revisado de acuerdo con la tabla de torques que se encuentra en la página F-9 y que se especifique el diámetro al que debe maquinarse el perno.

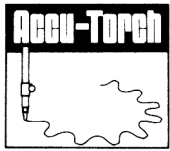

Sprockets Accu-Torch® con Perno al Corte

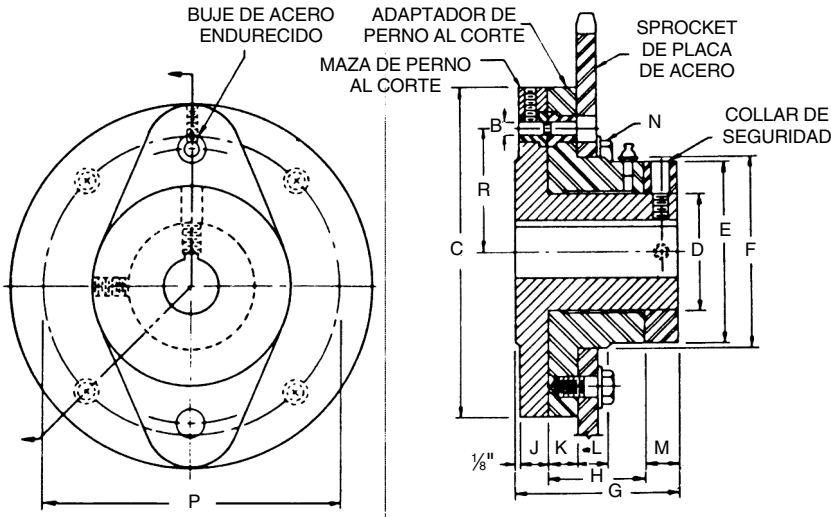

Tamaños de Sprockets para Montajes de Perno al Corte en Existencia

Número de Ensamble de Perno al Corte	Barrenos de la Maza	Número Mínimo de Dientes														
		Número de Cadena/Paso														
		62 1.654	78 2.609	1568 3.067	1030 3.075	82 3.075	238 3.500	124 4.000	1240 4.063	635 4.500	1207 5.000	132 6.050				
SP-19	1 1/16-1 1/2	16														
SP-20	1 1/16-1 3/4	17	12													
SP-21	1 3/16-2	19	13			11										
SP-22	2 1/16-2 1/4	21	14	13	13	12										
SP-23	2 3/16-2 1/2	22	15	14	13	13	12		10							
SP-24	2 5/16-2 3/4	25	16	15	15	14	13	11	12	11						
SP-25	2 7/16-3	26	18	16	16	15	14	12	13	12						
SP-26	3 1/16-3 1/2	28	19	17	17	16	15	13	13	13						
SP-27	3 3/16-4	32	21	19	19	18	17	14	15	14						
SP-28	4 1/16-4 1/2	34	22	20	20	19	18	15	15	15						
SP-29	4 3/16-5	36	24	21	21	20	19	16	16	15						
SP-30	4 5/16-5 1/2	41	27	24	23	23	21	18	18	17						
SP-31	5 1/16-6	45	30	26	25	25	23	20	20	19						

DISPONIBLE SOBRE PEDIDO. CONTACTE SU SUCURSAL MÁS CERCANA

DISPONIBLE SOBRE PEDIDO. CONTACTE SU SUCURSAL MÁS CERCANA

Dimensiones del Ensamble de Perno al Corte (Pulgadas)

Número de Ensamble de Perno al Corte	Perno al Corte			Diámetro			Largo Total			Espesor de la Breda de la Maza	Espesor de la Breda del Adapt.	Ancho del Asiento del Sprocket	Pernos		Peso Aprox. (lb)		
	Radio	Diámetro del Perno	Breda	Maza del Perno al Corte	Adapt. Maza y Collar	Asiento del Sprocket	Maza de Perno al Corte	Adapt.	Collar				No. y Tamaño	Círculo de Barrenos	Maza de Perno al Corte	Adapt. de Perno al Corte	
																	R
SP-19	2 1/16	3/16	6	2 3/4	4	4 1/2	3 3/16	2 1/2	3/4	5/8	1 1/16	1 1/16	1 1/16	4 - 1/2"	5 1/2	7.2	7.6
SP-20	3	3/8	7 3/4	3 3/4	4 3/4	4 3/4	4 3/16	2 1/2	3/4	13/16	13/16	1 1/16	1 1/16	4 - 1/2"	6 3/4	11.0	11.9
SP-21	3 3/16	7/16	8 3/4	3 3/4	5 1/4	5 1/4	4 13/16	2 1/2	7/8	15/16	15/16	1 1/16	1 1/16	4 - 5/8"	7	16.2	16.9
SP-22	3 3/16	1/2	9 3/4	4 1/4	6 1/4	6 1/4	5 3/16	3	1	1 1/16	1 1/16	1 1/16	1 1/16	4 - 5/8"	8	23.3	24.5
SP-23	4	1/2	10	4 1/2	6 1/2	6 1/2	5 11/16	3 1/2	1	1 1/16	1 1/16	1 1/16	1 1/16	4 - 5/8"	8 3/4	26.3	27.7
SP-24	4 3/8	5/8	11 1/2	5	7	7	6 1/16	3 3/4	1 1/8	1 1/16	1 1/16	1 1/16	1 1/16	4 - 5/8"	9 3/4	40.4	38.6
SP-25	4 3/8	5/8	12 1/2	5 1/2	8	8	6 3/16	4 1/4	1 1/4	1 1/16	1 1/16	1 1/16	1 1/16	6 - 5/8"	10 3/4	52.6	53.6
SP-26	5 3/16	1 1/16	13 1/2	6 1/4	8 3/4	8 3/4	7 13/16	4 3/4	1 3/8	1 1/16	1 1/16	1 1/16	1 1/16	6 - 5/8"	11 1/4	66.7	66.8
SP-27	6 1/16	3/4	15 1/2	7	10	10	8 1/16	5 1/2	1 1/2	1 1/16	1 1/16	1 1/16	1 1/16	6 - 5/8"	12 3/4	96.5	100.0
SP-28	6 1/16	3/4	16 3/4	7 3/4	10 3/4	10 3/4	9 1/16	6 1/2	1 1/2	1 1/16	1 1/16	1 1/16	1 1/16	6 - 3/4"	13 1/2	125.0	115.0
SP-29	7 1/8	7/8	17 3/4	8 1/2	12	12	10 11/16	7	1 3/4	1 3/16	1 1/16	1 1/16	1 1/16	6 - 1"	14	160.0	150.0
SP-30	8 1/8	1	20 3/4	9 3/4	13 3/4	13 3/4	11 1/16	7 1/2	2	2 1/16	1 1/16	1 1/16	1 1/16	6 - 1"	17	215.0	207.0
SP-31	8 3/8	1 1/8	22 1/2	10 3/4	15	15	12 1/16	8 3/4	2 1/4	2 3/16	1 1/16	1 1/16	1 1/16	6 - 1"	18 3/4	318.0	265.0

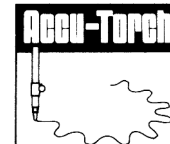

Selección de Sprockets con Perno al Corte

1. El ensamble de Perno al Corte requerido es determinado por el tamaño del eje. Se deberá seleccionar el ensamble más pequeño que abra al diámetro del eje en el que se va a instalar. La tabla de la página F-8 indica los barrenos y el tamaño mínimo de los sprockets que deberán usarse para evitar que la cadena se asiente sobre la brida del ensamble de Perno al Corte.
2. Utilizando cualquiera de las siguientes fórmulas, calcule el torque que será transmitido por el perno. Encuentre ese valor en la Tabla de Torques y determine el diámetro al que debe ser maquinado el perno.

$$T = \frac{HP \times 63,025 \times 1.5}{RPM} \quad T = \frac{D \times CP \times 1.5}{2}$$

$$T = \text{Salida del Reductor} \times \text{Relación de Velocidad de la transmisión de la cadena} \times 1.5$$

En donde:

- T = Torque en libras-pulgada
- HP = Potencia (en HP)
- RPM = Velocidad del Sprocket en Revoluciones por Minuto
- D = Diámetro de Paso del Sprocket
- CP = Tiro de la cadena (Chain Pull) en Libras
- 1.5 = Factor de seguridad para carga de arranque

EJEMPLO:

1. Seleccione el ensamble de perno al corte y el diámetro al que debe ser maquinado el perno de una transmisión de 20 HP y 67 RPM con sprocket No. 62 de 36 dientes instalado en un eje de 2¹⁵/₁₆".

(1) De la tabla I en la página F-8, el ensamble de Perno al Corte adecuado para un barreno de 2¹⁵/₁₆" es el SP-25. En la misma tabla vemos que el sprocket de 36 dientes está arriba del mínimo requerido de 26 dientes para este número de cadena.

(2) Torque y diámetro a maquinar en el perno:

$$T = \frac{HP \times 63,025 \times 1.5}{RPM}$$

$$o \quad T = \frac{20 \times 63,025 \times 1.5}{67} = 28,220 \text{ lb-pulg}$$

De la tabla de capacidad de Torque en esta página, en la columna del ensamble SP-25 encontramos que un perno maquinado a 3/8" soporta un torque de 29,810 lb-pulg. Este valor excede al requerido de 28,200 lb-pulg.

(3) Se deberá ordenar un sprocket 62SP36 con un ensamble SP-25 barrenado a 2¹⁵/₁₆" y con el perno maquinado a 3/8".

Capacidad de Torque de los Pernos al Corte

Diámetro a Maquinar el Perno al Corte (Pulgadas)	Capacidad de Torque Libras-Pulgada												
	Tamaño del Ensamble de Perno al Corte												
	SP19	SP20	SP21	SP22	SP23	SP24	SP25	SP26	SP27	SP28	SP29	SP30	SP31
7/32	1022	1204	1323	1556	1603								
1/8	1752	2064	2268	2616	2748								
9/32	2774	3268	3591	4142	4351	4750							
5/16	3942	4944	5103	5886	6183	6750	7317						
7/32	5402	6364	6993	8066	8473	9250	10027						
1/4	7300	8600	9450	10900	11450	12500	13550	15200	17300	18400			
9/32	9052	10664	11718	13516	14198	15500	16802	18848	21452	22816			
5/16	11096	13072	14364	16568	17403	19000	20596	23140	26296	27968	30932		
11/32		15824	17388	20056	21068	23000	24932	27968	31832	33856	37440		
3/8		18920	20790	23980	25190	27500	29810	33440	38060	40480	44770	51040	
13/32			24570	28340	29170	32500	35230	39520	44980	47840	52910	60320	
7/16			28350	32700	34350	37500	41650	45600	51900	55200	61050	69600	
15/32				37060	38930	42500	46070	51680	58820	62560	69190	78880	
1/2				42728	44884	49000	53116	59584	67816	72128	79772	90944	
11/16						55000	59620	66880	76120	80960	89540	102080	
3/4						62000	67280	75392	85808	91264	100936	115072	
13/16							73220	82080	93420	99360	109890	125280	136890
7/8							82800	92720	105530	112240	124135	141520	154635
15/16								103360	117640	126120	138380	157760	172380
1								112480	128020	136160	150590	171680	187590
1 1/16									138400	147200	162800	185600	202800
1 1/8									152240	161920	179080	204160	223080
											195360	222720	243360
											211640	241280	263640
											227920	259840	283920
											244200	278400	304200
												296960	324480
												301600	329550
												338720	370110
												371200	405600
													446160
													507000



Sprockets Accu-Torch® para Cadena de Ingeniería



Diente Tipo Transportador para Cadenas:
78 — 82 — 124 — 132



Diente Tipo Motriz para Cadenas
62 — 1568 — 1030 — 238 — 1240 — 635 — 1207

Forma Típica del Diente de Sprocket Motriz y Transportador



NOTA: Los Sprockets Accu-Torch® de *Martin* tienen dientes biselados para enganchar adecuadamente en la cadena.

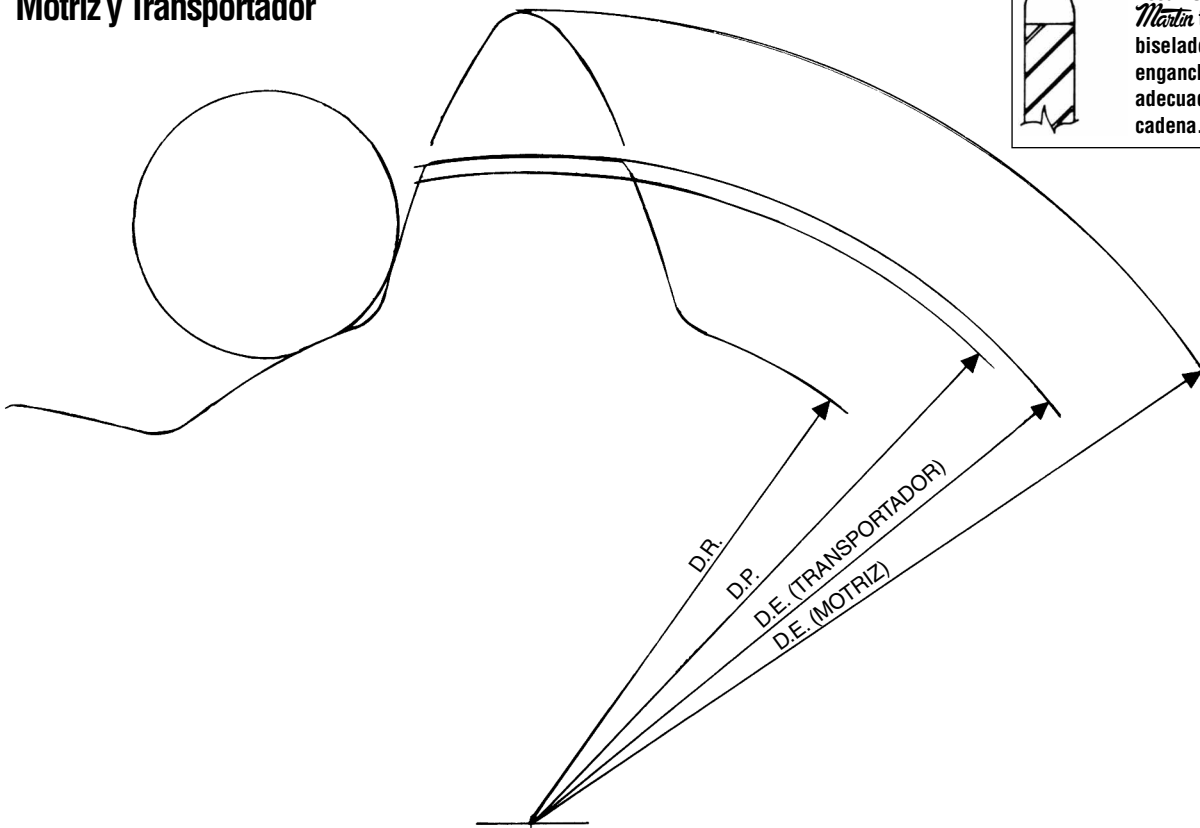

Los sprockets Accu-Torch® no están diseñados para reemplazar a los sprockets para cadena de rodillos.

NOTA: Consulte a *Martin* para cotizar cualquier sprocket que no sea tipo A, C o si el tamaño y la forma del diente requerido no está indicado. Consulte la Lista de Precios para los sprockets de línea.

Martin

Sprockets Accu-Torch® para Cadena de Ingeniería

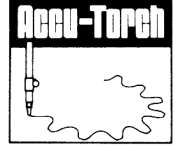

62 SPROCKETS ACCU-TORCH® PARA CADENAS:

62 FUNDIDO — 2 — 062 — 62 Acero — 62A — HF 62 A — 62 H — H 62 — 072 — 72½ — 162 — R 362 — RR 362 — R 432 — RR 432 — 962 — LXS 627 — IS 620 — 162 R — US 622 — 378 R — 402 RX — US 620

Tipo C — Paso 1.654"

ESPEJOR DE PLACA 3/4"
DIÁMETRO DE RODILLO 13/16"

Tipo A

Número de Dientes	Número de Parte	Diámetro de Paso	Barreno Piloto	Barreno Máximo	Diámetro de Maza	Largo Total	Peso Aprox. (lb)	Número de Parte	Barreno Piloto	Peso Aprox. (lb)
12	62C12	6.39	5/16	2 3/4	4 1/4	3 3/8	15.8	62A12	5/16	6.8
13	62C13	6.91	5/16	3 1/4	4 3/4	3	19.4	62A13	5/16	8
14	62C14	7.43	5/16	3 3/4	4 3/4	3	20.6	62A14	5/16	9.2
15	62C15	7.96	5/16	3 3/4	4 3/4	3	22	62A15	5/16	10.5
17	62C17	9.00	5/16	3 3/4	4 3/4	3	24	62A17	5/16	12
19	62C19	10.05	5/16	3 3/4	4 3/4	3	28	62A19	5/16	16.8
20	62C20	10.57	5/16	3 3/4	4 3/4	3	30	62A20	5/16	18.6
24	62C24	12.67	1 1/4	3 3/4	5 1/2	4 3/4	49	62A24	1 1/4	26
26	62C26	13.72	1 1/4	3 3/4	5 1/2	4 3/8	53	62A26	1 1/4	30
30	62C30	15.82	1 1/4	3 3/4	5 1/2	4 3/8	65	62A30	1 1/4	42
36	62C36	18.98	1 1/4	3 3/4	5 1/2	4 3/8	82	62A36	1 1/4	59
54	62C54	28.45	1 1/4	3 3/4	5 1/2	4 3/8	125	62A54	1 1/4	135
60	62C60	31.60	1 1/4	3 3/4	5 1/2	4 3/8	138	62A60	1 1/4	169

78 SPROCKETS ACCU-TORCH® PARA CADENAS:

78 — H 74 — 75 — H 75 — H 78 — H 78 LR — (ÚNICAMENTE DE 14 A 18 DIENTES) — H 78 RT — H 78 SR — H 79 — 88 — 188 — S 188 — S 78 — R 588 — RR 588 — R 788 — 988 — IS 880 — IS 882 — 433½ — LXS 881 — LXS 886 — US 881 — LXS 887 — LXS 882 — 488 — XS 578 — S 188 — C 188 — US 278R — US 882 — 578R — 588R — 87R — 1S 881 — 81X

Tipo C — Paso 2.609"

ESPEJOR DE PLACA 7/8"
DIÁMETRO DE RODILLO 7/8"

Tipo A

Número de Dientes	Número de Parte	Diámetro de Paso	Barreno Piloto	Barreno Máximo	Diámetro de Maza	Largo Total	Peso Aprox. (lb)	Número de Parte	Barreno Piloto	Peso Aprox. (lb)
8	78C8	6.82	5/16	3 1/4	4 3/4	3 3/8	21	78A8	5/16	9
9	78C9	7.63	1 1/4	3 3/8	5 1/4	3 3/8	29	78A9	1 1/4	11.3
10	78C10	8.44	1 1/4	3 3/8	5 1/4	3 3/8	31	78A10	1 1/4	13.9
11	78C11	9.26	1 1/4	3 3/8	5 1/4	3 3/8	34	78A11	1 1/4	16.7
12	78C12	10.08	1 1/4	3 3/8	5 1/4	3 3/8	37	78A12	1 1/4	19.8
13	78C13	10.90	1 1/4	3 3/8	5 1/4	4 1/2	46	78A13	1 1/4	23
14	78C14	11.72	1 1/4	3 3/8	5 1/4	4 1/2	49	78A14	1 1/4	27
15	78C15	12.55	1 1/2	3 3/8	5 1/2	4 1/2	53	78A15	1 1/2	30
17	78C17	14.20	1 1/2	3 3/8	5 1/2	4 1/2	62	78A17	1 1/2	39
19	78C19	15.85	1 1/2	4 1/2	6 1/2	5 3/8	90	78A19	1 1/2	50
21	78C21	17.51	1 1/2	4 1/2	6 1/2	5 3/8	101	78A21	1 1/2	61
24	78C24	19.99	1 1/2	4 1/2	6 1/2	5 3/8	119	78A24	1 1/2	79
25	78C25	20.82	1 1/2	4 1/2	6 1/2	5 3/8	124	78A25	1 1/2	84
28	78C28	23.31	1 1/2	4 1/2	6 1/2	5 3/8	132	78A28	1 1/2	105
30	78C30	24.96	1 1/2	4 1/2	6 1/2	5 3/8	150	78A30	1 1/2	123
35	78C35	29.11	1 1/2	4 1/2	6 1/2	5 3/8	170	78A35	1 1/2	166
40	78C40	33.25	1 1/2	4 5/16	7 1/4	6 3/8	226	78A40	1 1/2	216
42	78C42	34.91	1 1/2	4 5/16	7 1/4	6 3/8	240	78A42	1 1/2	240
46	78C46	38.31	1 1/2	4 5/16	7 1/4	6 3/8	258	78A46	1 1/2	286
54	78C54	44.87	1 1/2	4 5/16	7 1/4	6 3/8	368	78A54	1 1/2	302
60	78C60	49.85	1 1/2	4 5/16	7 1/4	6 3/8	388	78A60	1 1/2	322

78 SPROCKETS ACCU-TORCH® BARRENO A LA MEDIDA

Tipo C — Paso 2.609"

ESPEJOR DE PLACA 7/8"
DIÁMETRO DE RODILLO 7/8"

Número de Parte	Diámetro de Paso	Peso Aprox. (lb)	Los sprockets con barreno a la medida incluyen cuñero y dos opresores.					
78CS8	6.82"	21	1 1/16	1 15/16	2	2 3/16	2 1/16	2 15/16
78CS9	7.63"	29	1 1/16	1 15/16	2	2 3/16	2 1/16	2 15/16
78CS10	8.44"	31	1 1/16	1 15/16	2	2 3/16	2 1/16	2 15/16
78CS11	9.26"	34	1 1/16	1 15/16	2	2 3/16	2 1/16	2 15/16
78CS12	10.08"	37	1 1/16	1 15/16	2	2 3/16	2 1/16	2 15/16
78CS13	10.90"	46	1 1/16	1 15/16	2	2 3/16	2 1/16	2 15/16
78CS14	11.72"	49	1 1/16	1 15/16	2	2 3/16	2 1/16	2 15/16

Si las dimensiones de la maza y el largo total del sprocket son críticas, consulte a *Martin*.
* Estas partes tienen los opresores a 90° y 180° en lugar de tenerlos sobre el cuñero y a 90°.

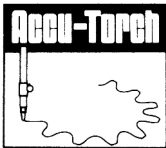

Sprockets Accu-Torch® para Cadena de Ingeniería

1568 SPROCKETS ACCU-TORCH® PARA CADENAS:

AX 1568 — X568 — JS 3011 — SS 568 — XX 568 — 1803 A — 1803 AB — MXS 3011 — IS 3011 — IS 3010 — US 3011 — LXS 3011 — LXS 3011 M

Tipo C — Paso 3.067"

ESPEJOR DE PLACA 1/4"
DIÁMETRO DE RODILLO 1/8"

Tipo A

Número de Dientes	Número de Parte	Diámetro de Paso	Barreno Piloto	Barreno Máximo	Diámetro de Maza	Largo Total	Peso Aprox. (lb)	Número de Parte	Barreno Piloto	Peso Aprox. (lb)
10	1568C10	9.92	1½	3%	5½	4¼	46	1568A10	1½	28
12	1568C12	11.85	1½	3%	5½	4¼	58	1568A12	1½	40
14	1568C14	13.78	1½	3%	5½	4¼	73	1568A14	1½	53
30	1568C30	29.34	1½	4½	6½	5½	217	1568A30	1½	240
36	1568C36	35.19	1½	5%	7½	5%	257	1568A36	1½	290
42	1568C42	41.04	1½	5½	8	6%	407	1568A42	1½	340
48	1568C48	46.89	1½	5½	8	6%	448	1568A48	1½	381

1030 SPROCKETS ACCU-TORCH® PARA CADENAS:

1030 — CHAMPION NO. 3 — R 1033 — R 1035 — 1037 — 1539 — SS 40 — LXS 1031 — API 3 — LXS 1032 — SS 40 Hyp — IS 1030 — IS 1031 — IS 1032 — IS 1037 — US 1031 — 1190 — SXX — 1190 R — US 1032

Tipo C — Paso 3.075"

ESPEJOR DE PLACA 1/4"
DIÁMETRO DE RODILLO 1/4"

Tipo A

Número de Dientes	Número de Parte	Diámetro de Paso	Barreno Piloto	Barreno Máximo	Diámetro de Maza	Largo Total	Peso Aprox. (lb)	Número de Parte	Barreno Piloto	Peso Aprox. (lb)
8	1030C8	8.05	1¼	3%	5	3¾	31	1030A8	1¼	17.9
9	1030C9	8.99	1¼	3%	5	3¾	36	1030A9	1¼	22.4
10	1030C10	9.95	1¼	3%	5	3¾	40	1030A10	1¼	28
11	1030C11	10.91	1½	3%	5½	4¼	51	1030A11	1½	33
12	1030C12	11.88	1½	3%	5½	4¼	57	1030A12	1½	39
13	1030C13	12.85	1½	3%	5½	4¼	64	1030A13	1½	46
15	1030C15	14.79	1½	4	6	5%	91	1030A15	1½	60
17	1030C17	16.73	1½	4	6	5%	109	1030A17	1½	78
19	1030C19	18.68	1½	4½	6½	5%	137	1030A19	1½	97
21	1030C21	20.63	1½	4½	6½	5%	158	1030A21	1½	118
24	1030C24	23.56	1½	4½	6½	5%	176	1030A24	1½	154
25	1030C25	24.53	1½	5%	7½	5%	206	1030A25	1½	167
28	1030C28	27.46	1½	5%	7½	5%	236	1030A28	1½	210
30	1030C30	29.42	1½	5%	7½	5%	254	1030A30	1½	240
35	1030C35	34.30	1½	5½	8	6%	313	1030A35	1½	327
40	1030C40	39.19	1½	5½	8	6%	360	1030A40	1½	427
42	1030C42	41.15	1½	5½	8	6%	410	1030A42	1½	343
48	1030C48	47.03	1½	6%	9½	6%	501	1030A48	1½	384
54	1030C54	52.89	1½	6½	9½	6%	549	1030A54	1½	432
60	1030C60	58.75	1½	7	10	7½	642	1030A60	1½	506

Los barrenos máximos indicados permiten que el cuñero sea de dimensiones estándar con el opresor sobre el cuñero. Se pueden obtener barrenos ligeramente mayores sin cuñero, con cuñero plano o con el opresor formando ángulo con el cuñero.

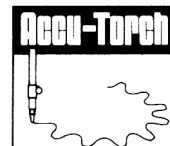

82 SPROCKETS ACCU-TORCH® PARA CADENAS:

H 82 — WH 82 — WR 82 — 103 — 131 — S 131 — WS 82 — WS 82 H — SS 131 — 527 R — 527 RX — C 9103 — 6131 — 4103 — C 131 — 382

Tipo C — Paso 3.075"

ESPEJOR DE PLACA 1/8"
DIÁMETRO DE RODILLO 1/32"

Tipo A

Número de Dientes	Número de Parte	Diámetro de Paso	Barreno Piloto	Barreno Máximo	Diámetro de Maza	Largo Total	Peso (lb)	Número de Parte	Barreno Piloto	Peso (lb)
7	82C7	7.09	1/8	2/8	4 1/2	3 3/8	24	82A7	1/8	12.6
8	82C8	8.04	1/8	3/8	5 1/2	4 1/2	34	82A8	1/8	16
9	82C9	8.99	1/8	3/8	5 1/2	4 1/2	38	82A9	1/8	20
10	82C10	9.95	1/8	3/8	5 1/2	4 1/2	43	82A10	1/8	25
11	82C11	10.91	1/8	3 1/8	5 1/2	4 1/2	54	82A11	1/8	30
12	82C12	11.88	1/8	3 1/8	5 1/2	4 1/2	60	82A12	1/8	36
13	82C13	12.85	1/8	3 1/8	5 1/2	4 1/2	66	82A13	1/8	42
14	82C14	13.82	1/8	3 1/8	5 1/2	4 1/2	72	82A14	1/8	48
15	82C15	14.79	1/4	4 1/2	6 1/2	5 1/2	94	82A15	1/4	54
16	82C16	15.76	1/4	4 1/2	6 1/2	5 1/2	102	82A16	1/4	62
17	82C17	16.73	1/4	4 1/2	6 1/2	5 1/2	110	82A17	1/4	70
18	82C18	17.71	1/4	4 1/2	6 1/2	5 1/2	119	82A18	1/4	79

82 SPROCKETS ACCU-TORCH® BARRENO A LA MEDIDA

Tipo C — Paso 3.075"

ESPEJOR DE PLACA 1/8"
DIÁMETRO DE RODILLO 1/32"

Número de Parte	Diámetro de Paso	Peso Aprox. (lb)	Los sprockets con barreno a la medida incluyen cuñero y dos opresores.
82CS10	9.95"	43	2 1/8 2 1/8
82CS11	10.91"	54	2 1/8 2 1/8
82CS12	11.88"	60	2 1/8 2 1/8

Si las dimensiones de la maza y el largo total del sprocket son críticas, consulte a *Martin*.

238 SPROCKETS ACCU-TORCH® PARA CADENAS:

RX 238 — IS 3514 J — 1616 A — MXS 3514 — US 3514 — LXS 3514 — LXS 3514 M

Tipo C — Paso 3.500"

ESPEJOR DE PLACA 1/4"
DIÁMETRO DE RODILLO 1/8"

Tipo A

Número de Dientes	Número de Parte	Diámetro de Paso	Barreno Piloto	Barreno Máximo	Diámetro de Maza	Largo Total	Peso Aprox. (lb)	Número de Parte	Barreno Piloto	Peso Aprox. (lb)
10	238C10	11.33	1 1/2	3 3/8	5 1/2	4 1/2	54	238A10	1 1/2	35
12	238C12	13.52	1 1/2	3 3/8	5 1/2	4 1/2	70	238A12	1 1/2	51
14	238C14	15.73	1 1/2	3 3/8	5 1/2	4 1/2	88	238A14	1 1/2	60
30	238C30	33.48	1 1/2	4	6	5 1/2	312	238A30	1 1/2	253
36	238C36	40.16	1 1/2	4	6	5 1/2	445	238A36	1 1/2	370
42	238C42	46.84	1 1/2	5 1/2	8	6 1/2	446	238A42	1 1/2	379
48	238C48	53.52	1 1/2	5 1/2	8	6 1/2	517	238A48	1 1/2	450

Los barrenos máximos indicados permiten que el cuñero sea de dimensiones estándar con el opresor sobre el cuñero. Se pueden obtener barrenos ligeramente mayores sin cuñero, con cuñero plano o con el opresor formando ángulo con el cuñero.

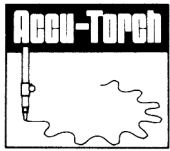

Sprockets Accu-Torch® para Cadena de Ingeniería



124 SPROCKETS ACCU-TORCH® PARA CADENAS:

H 124 — W 124 — WS 124 — WR 124 — WH 124

Tipo C — Paso 4.000"

ESPELOR DE PLACA 1½"
DIÁMETRO DE RODILLO 1½"

Tipo A

Número de Dientes	Número de Parte	Diámetro de Paso	Barreno Piloto	Barreno Máximo	Diámetro de Maza	Largo Total	Peso Aprox. (lb)	Número de Parte	Barreno Piloto	Peso Aprox. (lb)
6	124C6	8.00	1/16	3/4	4%	4%	36	124A6	1/16	21
7	124C7	9.22	1	3 1/16	5%	4%	52	124A7	1	28
8	124C8	10.45	1	3 1/16	5%	4%	61	124A8	1	37
9	124C9	11.70	1	3 1/16	5%	4%	70	124A9	1	46
10	124C10	12.94	1	3 1/16	5%	4%	79	124A10	1	55
11	124C11	14.20	1 1/2	4 1/4	6%	4%	95	124A11	1 1/2	68
12	124C12	15.45	1 1/2	4 1/4	6%	4%	107	124A12	1 1/2	80
13	124C13	16.72	1 1/2	4 1/4	6%	4%	120	124A13	1 1/2	93
14	124C14	17.98	1 1/2	4 1/4	6%	4%	135	124A14	1 1/2	108
15	124C15	19.24	1 1/2	4 3/4	6%	6	168	124A15	1 1/2	124
16	124C16	20.50	1 1/2	4 3/4	6%	6	185	124A16	1 1/2	141

124 SPROCKETS ACCU-TORCH® BARRENO A LA MEDIDA

Tipo C — Paso 4.000"

ESPELOR DE PLACA 1½"
DIÁMETRO DE RODILLO 1½"

Número de Parte	Diámetro de Paso	Peso Aprox. (lb)	Los sprockets con barreno a la medida incluyen cuñero y dos opresores.			
124CS9	11.70"	70	2 3/16	2 1/16	2 1/16	
124CS10	12.94"	79		2 1/16	2 1/16	3 1/16
124CS11	14.20"	95		2 1/16	2 1/16	3 1/16
124CS12	15.45"	107		2 1/16	2 1/16	3 1/16

Si las dimensiones de la maza y el largo total del sprocket son críticas, consulte a *Martin*.

1240 SPROCKETS ACCU-TORCH® PARA CADENAS:

1240 — CHAMPION NO. 4 — 1244 — RX 1245 — R 1248 — SS 124 — API 4 — LXS 1242 — SS 124 — 3 BAR HYPER — LXS 1245 — SS 124 D — SS 124 DP — IS 1242 — IS 1425

Tipo C — Paso 4.063"

ESPELOR DE PLACA 1 3/4"
DIÁMETRO DE RODILLO 1 3/4"

Tipo A

Número de Dientes	Número de Parte	Diámetro de Paso	Barreno Piloto	Barreno Máximo	Diámetro de Maza	Largo Total	Peso Aprox. (lb)	Número de Parte	Barreno Piloto	Peso Aprox. (lb)
6	1240C6	8.13	1/16	2 1/2	4	4	34	1240A6	1/16	26
7	1240C7	9.36	1 1/4	3 3/4	5 1/4	4 1/4	51	1240A7	1 1/4	34
8	1240C8	10.62	1 1/2	4 1/2	6 1/4	5	78	1240A8	1 1/2	44
9	1240C9	11.88	1 1/2	4 1/2	6 1/2	5	89	1240A9	1 1/2	55
10	1240C10	13.15	1 1/2	4 1/2	6 1/2	5	101	1240A10	1 1/2	67
11	1240C11	14.42	1 1/2	4 1/2	6 1/2	5	115	1240A11	1 1/2	81
12	1240C12	15.70	1 1/2	5 1/4	7	6	140	1240A12	1 1/2	96
13	1240C13	16.98	1 1/2	5 1/4	7	6	155	1240A13	1 1/2	111
14	1240C14	18.26	1 1/2	5 3/4	7	6	174	1240A14	1 1/2	130
15	1240C15	19.54	1 1/2	5 3/4	7	6	192	1240A15	1 1/2	148
16	1240C16	20.83	1 1/2	5 3/4	8	6 1/4	230	1240A16	1 1/2	168
18	1240C18	23.40	1 1/2	5 3/4	8	6 1/4	275	1240A18	1 1/2	213
20	1240C20	25.97	1 1/2	5 1/2	8	6 1/4	300	1240A20	1 1/2	263
21	1240C21	27.26	1 1/2	5 1/2	8	6 1/4	319	1240A21	1 1/2	289
24	1240C24	31.12	1 1/2	5 1/2	8	6 1/4	387	1240A24	1 1/2	377
25	1240C25	33.42	1 1/2	6	9	6 1/4	426	1240A25	1 1/2	409
28	1240C28	36.29	1 1/2	6	9	6 1/4	494	1240A28	1 1/2	509
30	1240C30	38.87	1 1/2	7	10	6 1/4	583	1240A30	1 1/2	587
35	1240C35	45.33	1 1/2	7	10	6 1/4	729	1240A35	1 1/2	620
40	1240C40	51.78	1 1/2	7 1/2	11	7 1/4	932	1240A40	1 1/2	721
48	1240C48	62.12	1 1/2	7 1/2	11	7 1/4	1078	1240A48	1 1/2	867

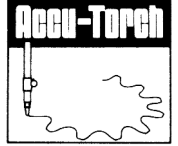

635 SPROCKETS ACCU-TORCH® PARA CADENAS:

RO 635 — B 635 — X 635 — 1350 — 450 SX — 450 SXX — IS 4522 — 1340 RX — LXS 4522 M

Tipo C — Paso 4.500"

ESPEJOR DE PLACA 1³/₄"
DIÁMETRO DE RODILLO 2¹/₄"

Tipo A

Número de Dientes	Número de Parte	Diámetro de Paso	Barreno Piloto	Barreno Máximo	Diámetro de Maza	Largo Total	Peso Aprox. (lb)	Número de Parte	Barreno Piloto	Peso Aprox. (lb)
10	635C10	14.56	1½	4	6½	5	111	635A10	1½	87
12	635C12	17.39	1½	4	6½	5	148	635A12	1½	119
14	635C14	20.22	1½	4	6½	5	188	635A14	1½	159
30	635C30	43.05	1½	5%	7½	5½	592	635A30	1½	542
36	635C36	51.63	1½	5%	7½	5½	764	635A36	1½	715
42	635C42	60.22	1½	6%	9½	7½	884	635A42	1½	776
48	635C48	68.81	1½	7%	11	7%	1174	635A48	1½	963

1207 SPROCKETS ACCU-TORCH® PARA CADENAS:

RX 1207 — RO 1205 — A 1302 — JS 5031 — 1510 XX — 1602 A — 1602 AA — US 5201 A — LXS 5028 — LXS 6038 M — MXS 5028

Tipo C — Paso 5.000"

ESPEJOR DE PLACA 2¹/₄"
DIÁMETRO DE RODILLO 2¹/₂"

Tipo A

Número de Dientes	Número de Parte	Diámetro de Paso	Barreno Piloto	Barreno Máximo	Diámetro de Maza	Largo Total	Peso Aprox. (lb)	Número de Parte	Barreno Piloto	Peso Aprox. (lb)
10	1207C10	16.18	1½	4½	6½	5½	160	1207A10	1½	131
12	1207C12	19.32	1½	4½	6½	5½	215	1207A12	1½	187
14	1207C14	22.47	1½	5%	7½	5½	298	1207A14	1½	254
30	1207C30	47.84	1½	6	9	6%	809	1207A30	1½	730
36	1207C36	57.37	1½	7	10	8½	1161	1207A36	1½	1025
42	1207C42	66.91	1½	7	10	8½	1245	1207A42	1½	1109
48	1207C48	76.45	1½	7½	11	10%	2005	1207A48	1½	1794

132 SPROCKETS ACCU-TORCH® PARA CADENAS

C 132 — A 132 — A 132 WS — WS 132 — C 132 M — C 132 W — SX 150 — SXA 150 — 150 X — 6150 — W 157 — WH 157 — WR 157

Tipo C — Paso 6.050"

ESPEJOR DE PLACA 2³/₄"
DIÁMETRO DE RODILLO 1²/₂"

Tipo A

Número de Dientes	Número de Parte	Diámetro de Paso	Barreno Piloto	Barreno Máximo	Diámetro de Maza	Largo Total	Peso Aprox. (lb)	Número de Parte	Barreno Piloto	Peso Aprox. (lb)
6	132C6	12.10	1½	4½	6½	6	119	132A6	1½	90
7	132C7	13.95	1½	4½	6½	6	149	132A7	1½	120
8	132C8	15.81	1½	4½	6½	6	182	132A8	1½	153
9	132C9	17.69	1½	5%	7½	6%	236	132A9	1½	192
10	132C10	19.58	1½	5%	7½	6%	278	132A10	1½	235
11	132C11	21.47	1½	5%	7½	6%	326	132A11	1½	283
12	132C12	23.38	1½	5%	7½	6%	378	132A12	1½	334

Partes para Secador Veneer

81X (2.609)

Sprocket con Diente de Gancho Estilo B (Mano Derecha e Izquierda)

No. de Dientes	Número de Parte	Diám. Exterior	Tipo	Barreno		Maza (Pulg.)	
				Piloto	Máx.	Diám.	LTB
8	81X-B8RH	6 $\frac{1}{2}$	B	1	1 $\frac{1}{2}$	2%	1%
8	81X-B8LH	6 $\frac{1}{2}$	B	1	1 $\frac{1}{2}$	2%	1%

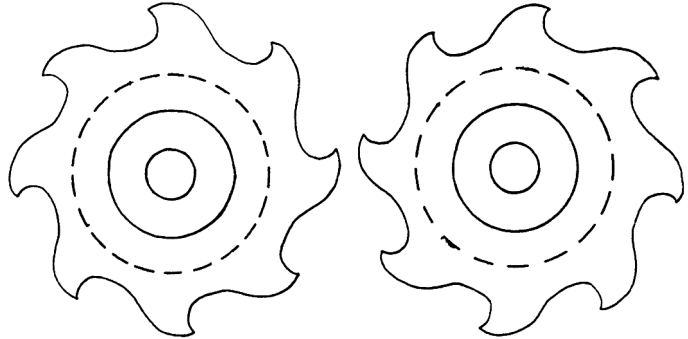

Mano Derecha

Mano Izquierda

Estilo C

No. de Dientes	Número de Parte	Diám. Exterior	Tipo	Barreno		Maza (Pulg.)	
				Piloto	Máx.	Diám.	LTB
7	81X-C7	5 $\frac{1}{2}$	C	$\frac{3}{4}$	1 $\frac{1}{2}$	2%	2 $\frac{1}{8}$
8	81X-C8	6 $\frac{1}{4}$	C	$\frac{3}{4}$	1 $\frac{1}{2}$	2%	2 $\frac{1}{8}$
9	81X-C9	7 $\frac{1}{16}$	C	$\frac{3}{4}$	1 $\frac{1}{2}$	2%	2 $\frac{1}{8}$

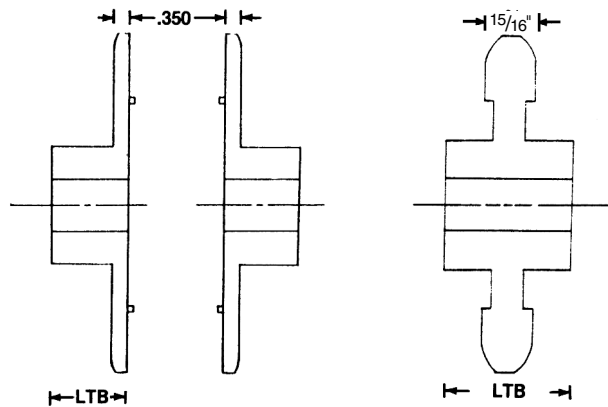

Tipo B
(Hierro Fundido)

Tipo C
(Hierro Fundido)



Engrane de Estrella

No. de Dientes	Número de Parte	Diám. Exterior	Tipo	Barreno		Maza (Pulg.)	
				Piloto	Máx.	Diám.	LTB
10	SG510	4 $\frac{11}{16}$	B	1	1 $\frac{1}{2}$	2%	2

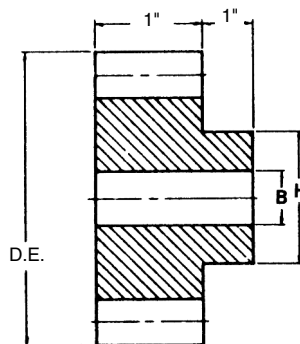

Tipo B
(Hierro Fundido)

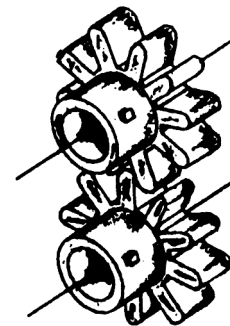

Sprockets de Fundición para Cadena de Ingeniería de Fabricación Especial



- Sprockets Forjados Bipartidos
- Sprockets Hunting Tooth
- Sprockets para Cadena sin Remaches
- Sprockets para Rastras
 - Simple
 - Con Brida
- Ruedas de Tracción
 - Simple
 - Con Brida
- Sprockets de Placa
- Sprocket con Chain Saver Rim
(Arillo Salvacadena)
- Sprocket con Maza Ajustable
- Sprockets Chill Rim



Sprockets disponibles para ajustar tamaños estándar de cadenas

52	102B	WD-122	X-348	730	F963R
62	WD-102	W-124	X-458	830	B964R
55	WD-104	130	X-168	720S	1030
77	WD-106	W-132	WD-480	856	1113
W-78	WD-110	150	520RX	859	F-1222
W-82	S-110	183	531	912R	1240
131	W-111	188	625R	925R	RS4850
94R	WD-112	194	667	B963R	DS6272
95R	WD-116	196	X-678	D963R	9250
102	WD-120	197	698	E963R	

No todos los sprockets ajustan todas las cadenas, vea disponibilidad con fabrica

Ahora disponibles en varios tamaños - Llame a *Martin*

C	830	C	9	CR S
<u>De Fundición</u>	<u>Cadena</u>	<u>Tipo de Sprocket</u>	<u>No. de Dientes</u>	<u>Special Instructions</u>
CWD Para WD	Ejemplo: 132 - 82 102B - 55 78 - 131	A - Sólo Placa B - Maza de un Lado C - Mazas en Ambos Lados D - Maza Desmontable		CR - Chilled Rim S - Bipartida CS - Chain Saver F - Con Brida

Maza Ajustable

Los sprockets son diseñados para usarse en transportadores de multi-hileras usando cargadores superiores o paletas, donde la alineación de hileras adyacentes son un problema. La maza permite a la cadena que se mueva hacia adelante y hacia atrás varias pulgadas dependiendo de los requerimientos del transportador. Los Sprockets de Maza Ajustable están disponibles en construcción sólida o bipartida.

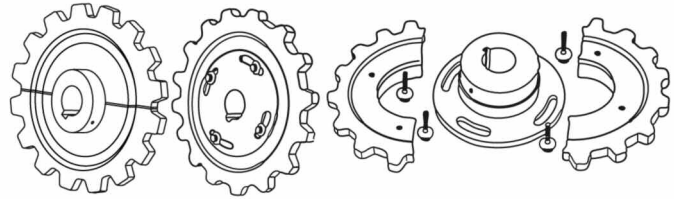

Chain Saver Rim (Arillo Salvacadena)

Son arillos con bridas cortas en el diámetro de raíz del sprocket que hacen contacto con las barras laterales de la cadena. El arillo ayuda a soportar la cadena y mantiene la cadena corriendo fielmente sobre la línea de paso del sprocket. Los Arillos Salvacadena son particularmente ventajosos cuando se usan en los sprockets del cabezal del elevador que lleve cargas pesadas o abrasivas y en aplicaciones de tratamiento de aguas negras donde comúnmente hay hileras sin soporte.

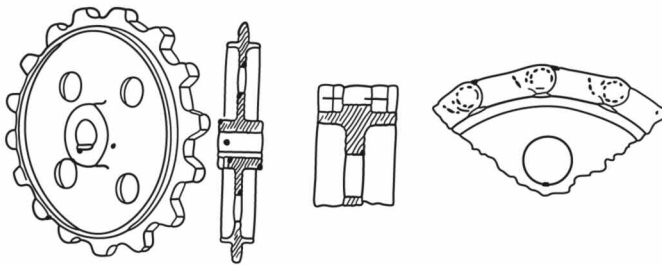

Sprockets Hunting Tooth

Son diseñados con un número impar de dientes, con el paso del diente siendo la mitad del paso de la cadena. Esto permite que cada diente haga contacto con la cadena alternando dientes en cada revolución. La vida del sprocket se duplica. Un Arillo Salvacadena es agregado a éstos sprockets para alargar su vida.

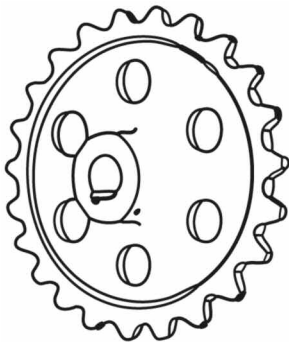

Sprockets Bipartidos

Están diseñados para fácilmente montarlos y desmontarlos, eliminando la necesidad de remover los ejes, rodamientos y otros componentes del equipo. También disponibles con Chill Rim.

